

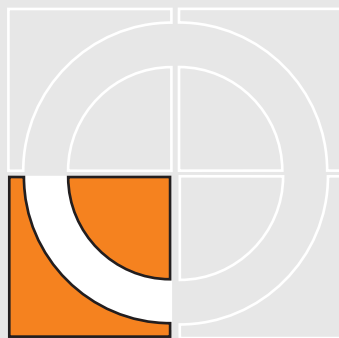

MAZDA 6 2002→

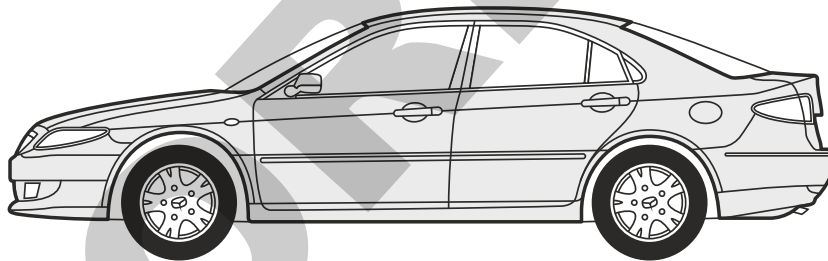

E Enganches Aragón ofrece una garantía de sus productos por un período de dos años a partir de la fecha de entrega conforme a lo dispuesto en la Directiva 1999/44/CE y la ley 23/2003 quedando limitada al reemplazo de la mercancía defectuosa y en ningún caso se extenderá a daños o perjuicios consecuenciales.

Enganche fabricado por ENGANCHES ARAGÓN adaptable a la marca del vehículo.

Queda formalmente prohibido cualquier tipo de modificación, transformación o alteración sobre cualquiera de nuestros productos. El incumplimiento de esto daría lugar inmediatamente a la anulación de la homologación y de la garantía del producto.

Dependiendo de la versión y el año, una parte del paragolpes puede ser necesariamente recortada.

La información proporcionada por nosotros para el recorte del paragolpes es sólo una ayuda no vinculante.

El recorte se sabrá correctamente durante el montaje, con el tamaño requerido.

Es necesario sellar todos los puntos de anclaje del vehículo donde va sujeto el enganche para evitar la entrada de agua.

GB

Enganches Aragon offers a two years guarantee of their products from the delivery date according to arranged in the european directive 1999/44/CE and law 23/2003 being limited to the replacement of faulty products and in no case will be extended to damages or consequent harms. Towbar made by ENGANCHES ARAGON adaptable to the brand of the vehicle.

It is forbidden to make any modification to our towbars. The breach of this condition will cancel the approval and the guarantee product.

Depending on car's version and year, part of the bumper need to be cut.

Information provided by us for the cutting of bumper is only a non binding help.

The cut will know properly during assembly with the required size.

It is necessary to seal all the anchor points of the vehicle where the tow bar is fixed to prevent entry of water.

F

Enganches Aragón offre une garantie de ses produits pour une période de deux années à partir de la date de livraison conformément à ce qu'est disposé dans la directive 1999/44/CE ainsi que la loi 23/2003 en étant limitée au remplacement de la marchandise défectueuse et dans aucun cas il sera étendu des dommages et intérêts.

Attelage fabriqué par ENGANCHES ARAGON adaptable à la marque de ce véhicule.

Il est interdit de faire des modifications ou transformations sur les attelages. Le Non-respect de cela donnera lieu à l'immédiate annulation de l'homologation et de la garantie du produit.

Selon la version et l'année du véhicule, une partie du parechoc peut être découpée.

L'information transmise pour la découpe est seulement une aide, à chacun de vérifier la découpe nécessaire.

La découpe se verra correctement durant le montage, aux dimensions requises.

Il est nécessaire de joindre tous les points d'ancrage de l'attelage au véhicule afin d'empêcher toute entrée d'eau.

I

Enganches y remolques Enganches Aragon offre una garanzia dei suoi prodotti entro un periodo di due anni dalla data della consegna conforme alla direttiva 1999/44/CE e la legge 23/2003 che è limitata alla sostituzione della merce difettosa ed in nessun caso si estenderà ai danni o ai pregiudizi conseguenti.

Dispositivo di traino ENGANCHES ARAGON adeguato alla marca di questo veicolo.

È totalmente proibito effettuare qualsiasi tipo di modifica (fori addizionali, saldare pezzi, togliere pezzi, ecc.) sui ganci. L'inadempienza di questa condizione provoca l'annullamento della garanzia e dell'omologazione del gancio.

Dipendendo dalla versione e dell'anno, un pezzo del paraurti può essere tagliato.

L'informazione proporzionata da noi per il paraurti è solo un aiuto non vincolante.

Il taglio si saprà esattamente durante il montaggio col formato necessario.

È necessario sigillare tutti i punti di fissaggio dove viene ancorato il gancio sul veicolo, onde evitare infiltrazioni

D

Enganches Aragon bietet eine garantie seiner Produkte gültig für 2 jahre ab dem Abgabedatum nach der europäischen Rechtslinie 1999/44/CE und dem Gesetz 23/2003 an. Die Garantie ist gültig für die Ersetzung der defekten Waren und auf keinen fall für die Schäden oder nachfolgenden Beschädigungen.

Für dieses Fahrzeug angepasst und hergestellt durch ENGANCHES ARAGON

Es ist strikt verboten, an den Kupplungen jegliche Veränderung (zusätzliche Löcher, Anschweißen von Teilen, Entfernung von Teilen) vorzunehmen. Die Nichteinhaltung dieser Bedingung hat die Ungültigkeit der Garantie und der Genehmigung der Kupplung zur Folge.

Je nach Ausstattungsvariante und Baujahr kann ein Ausschnitt des Stoßfängers zur Nachrüstung erforderlich sein.

Von uns gemachte Angaben zum Ausschnitt des Stoßfängers sind nur eine unverbindliche Hilfestellung.

Der Ausschnitt ist fachgerecht im Zuge der Montage auf die erforderliche Größe vorzunehmen.

Bitte versiegeln Sie alle Befestigungspunkte fachgerecht- um ein Eindringen von Wasser zu verhindern.

NL

Enganches Aragon biedt een termijn van twee jaar garantie aan op haar producten vanaf de leveringsdatum overeenkomstig de afspraken in het Europese directief 1999/44/CE en wet 23/2003. De garantie beperkt zich specifiek tot het vervangen van foutief geleverde producten en zal in geen enkel geval uitgebreid worden bij schade of blijvend letsel.

Trekhaak welke geproduceerd zijn door ENGANCHES ARAGON zijn alleen te gebruiken voor het merk en type van het opgegeven voertuig.

Het is absoluut verboden om onze trekhaak, op welke manier dan ook, te modificeren. Indien aan deze conditie geen gevolg gegeven wordt vervalt de wettelijke type goedkeuring en daarmee de garantie op het product

94/20/EC

MAZDA 6 2002-->

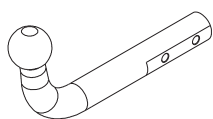

ENGANCHES ARAGON

CLASS **A50-X**
APPROVAL NUMBER

e13 **00-1458**

TYPE **MAZ003**
D-VALUE
D **9,04** kN
MAX. VERT. LOAD
S **75** kg
www.enganchesaragon.com

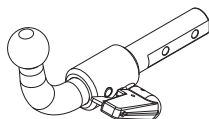

ENGANCHES ARAGON

CLASS **A50-X**
APPROVAL NUMBER

e13 **00-1459**

TYPE **MAZ004**
D-VALUE
D **9,04** kN
MAX. VERT. LOAD
S **75** kg
www.enganchesaragon.com

T = 1800 Kg

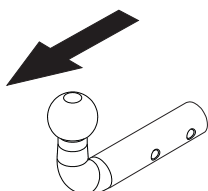

D = 9,04 kN

S = 75 kg

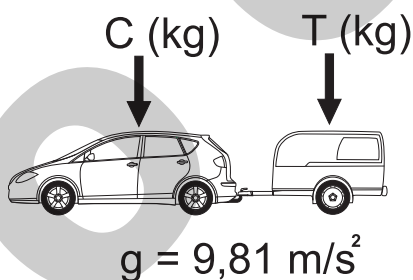
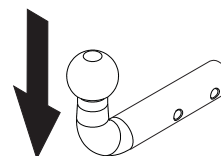

$$D \geq \frac{T \cdot C}{T + C} \cdot \frac{g}{1000} \text{ (kN)}$$

$$T \leq \frac{C \cdot D \cdot 1000}{(C \cdot g) - (1000 \cdot D)} \text{ (kg)}$$

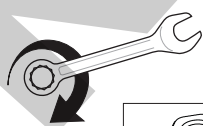



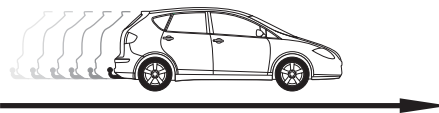

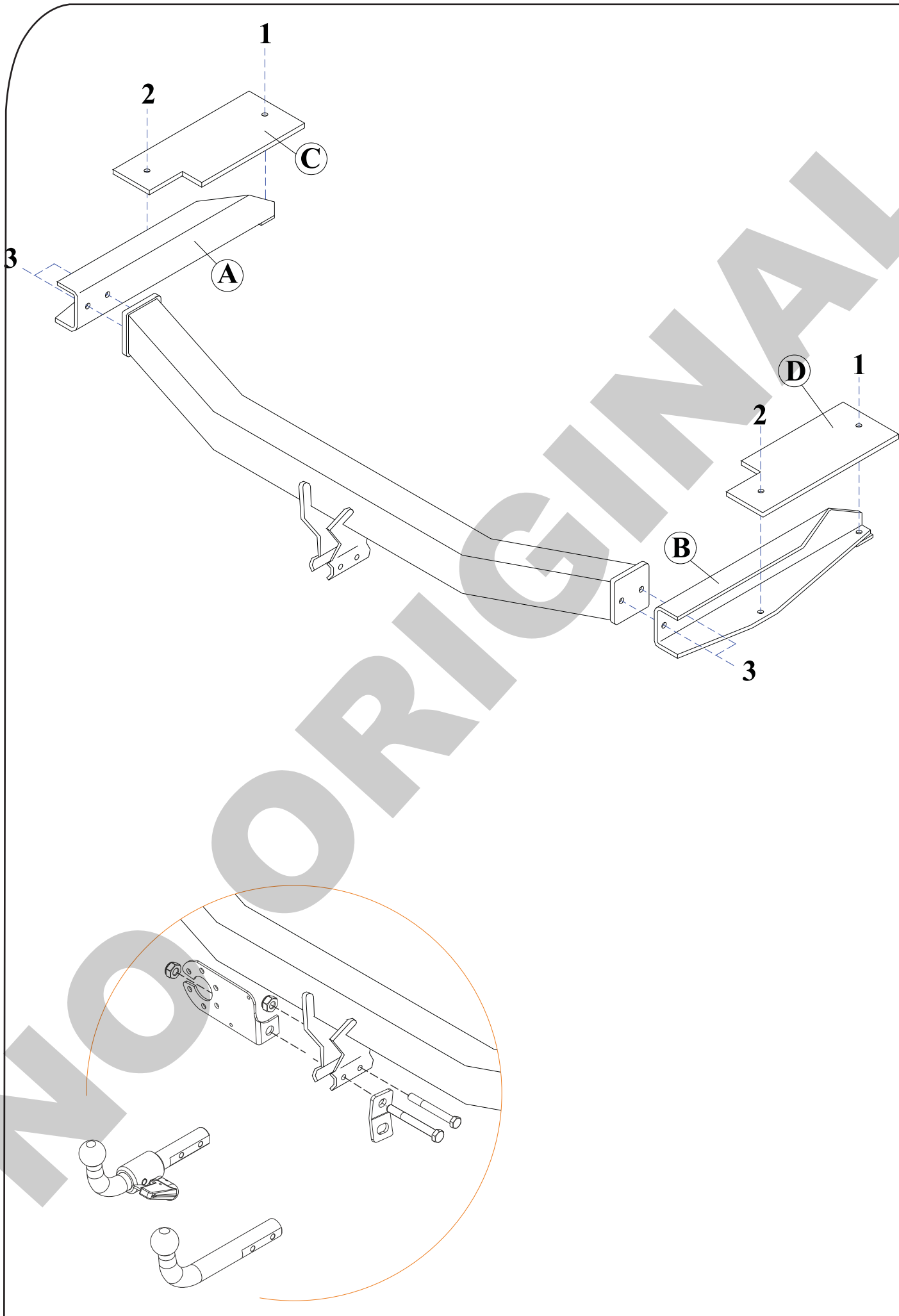

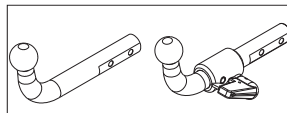









	M8	M10	M12	M14	M16
N/m	25	55	85	135	200







1			1	
2		M10x65 DIN 931	1	
3		M10x70 DIN 931	1	
4		M10 DIN 985	2	
5			1	
6			1	
7		C4002A	1	
8		C4002AA61_62	1+1	
9		C4002AA21	1+1	
10		M12x40 DIN 933	4	
11		M12x100 DIN 931	2	
12		M12x110 DIN 931	2	
13		Ø12 mm DIN 9021	4	
14		Ø12 mm DIN 6798	4	
15		M12 DIN 6923	4	
16		50x50	4	
17		Ø16x68	4	

E

INSTRUCCIONES DE MONTAJE

1. Desmontar el paragolpes, soltar el tubo de escape, quitar la protección anticorrosiva y retirar el revestimiento del fondo del maletero.
2. Quitar el refuerzo metálico situado tras el paragolpes (Ya no se utiliza).
3. Hacer un recorte (izquierda y derecha) en el panel trasero del vehículo tal y como se indica en el dibujo para poder tener acceso al interior de los largueros del chasis.
4. Quitar el material protector de los puntos 1 y 2 y taladrar hasta el fondo del maletero. Agrandar estos orificios sólo por la parte de arriba hasta $\varnothing 16$ mm.
5. Insertar las piezas A y B a ambos lados del chasis. Introducir las contrachapas C y D por el interior del maletero.
6. Sujetar sobre los puntos 1 mediante tornillos M12x110, casquillos de 16x68, tuercas M12 y contrachapas 50x50.
7. Sujetar sobre los puntos 2 mediante tornillos M12x100, casquillos de 16x68, tuercas M12 y contrachapas 50x50.
8. Colocar el cuerpo central del enganche entre las piezas A y B y sujetar sobre los puntos 3 mediante tornillos M12x40, aros elásticos de 12 mm. y arandelas planas.
9. Apretar todo según el par de apriete correspondiente. (Es necesario comprobar el par de apriete después de los primeros 1.000 km de uso).
10. Hacer un recorte en el paragolpes como se indica en el dibujo.
11. Volver a colocar la protección anticorrosiva, el tubo de escape, el revestimiento del maletero y el paragolpes.

GB

FITTING INSTRUCTIONS

1. Dismantle the bumper. Loosen the exhaust. Remove the anticorrosive protection and the cover from the bottom of the trunk.
2. Remove the metallic reinforcement situated behind the bumper. This will no longer be needed.
3. Make a recess (left and right) at the rear panel of the vehicle (Look at the drawing) to have access to inside chassis.
4. Remove the protective material from points 1 and 2 and drill until the bottom of the trunk. Make bigger these holes only in the upper part until 16mm.
5. Introduce pieces A and B to both chassis sides. Introduce plates C and D through the inside trunk.
6. Fix at points 1 using M12x110 bolts, 16x68 bushings, M12 nuts and 50x50 plates.
7. Fix at points 2 using M12x100 bolts, 16x68 bushings, M12 nuts and 50x50 plates.
8. Place the towbar between pieces A and B and fix at points 3 using M12x40 bolts, 12 mm spring washers and flat washers.
9. Tighten all bolts according to the recommended rightening torque. (Retighten all the bolts after the first 1000 km. of towing).
10. Make a recess at the bumper. Look the drawing.
11. Remount the anticorrosive protection, the exhaust, the cover trunk and the bumper.

NOTICES DE MONTAGE

1. Démontez le parechocs, lâchez le pot d'échappement, enlever la protection anticalorique et enlever la couverture du fond du coffre à bagages.
2. Enlever le renfort métallique placé derrière le coffre à bagages.
3. Faire une coupe (gauche et droit) dans le panel trasero du véhicule. Regarde le dessin pour pouvoir avoir accès à l'intérieur du longuerons du châssis.
4. Enlever le matériel protecteur des points 1 et 2. Forer jusqu'au fond du coffre à bagage. Agrandir ces orifices pour la partie arrière jusqu'à 16 mm.
5. Introduire les pièces A et B aux deux côtés du châssis. Introduire les contreplaques C et D par l'intérieur du coffre à bagage.
6. Fixer sur les points 1 à l'aide des vis M12x110, des frettes de 16x68, des écrous M12 et des contreplaques 50x50.
7. Fixer sur les points 2 à l'aide des vis M12x100, des frettes de 16x68, des écrous M12 et des contreplaques 50x50.
8. Placer le corps central de l'attelage entre les pièces A et B et fixer sur les points 3 à l'aide des vis M12x40, des rondelles fresins de 12 mm et des rondelles plates.
9. Serrer selon le couple de serrage correspondant. Il est conseillé de contrôler le couple de serrage après les 100 premiers kilomètres d'utilisation.
10. Faire une coupe dans le parechocs. Regarder le dessin.
11. Remonter la protection anticalorique, le pot d'échappement. La couverture du coffre à bagage et le parechocs.

ISTRUZIONI DI MONTAGGIO

1. Smontare il paraurti, allentare il tubo di scappamento, togliere la protezione antitermica e ritirare la guarnizione dalla base del bagagliaio.
2. Togliere il rinforzo metallico situato dietro il paraurti (Non si utilizza più).
3. Fare un taglio (a sinistra e a destra) nel pannello posteriore del veicolo così come si indica nel disegno per poter accedere alla parte interna dei longheroni del chassis.
4. Togliere il materiale protettore dai punti 1 e 2 e trapanare fino alla base del bagagliaio. Ingrandire questi fori solamente dalla parte di sopra fino a $\varnothing 16$ mm.
5. Inserire i pezzi A e B su entrambi i lati del chassis. Introdurre i distanziali C e D nella parte interna del bagagliaio.
6. Fissare sui punti 1 per mezzo di viti M12x110, ghiera di 16x68, dadi M12 e distanziali 50x50.
7. Fissare sui punti 2 per mezzo di viti M12x100, ghiera di 16x68, dadi M12 e distanziali 50x50.
8. Collocare il perno centrale del gancio tra i pezzi A e B e fissare sui punti 3 per mezzo di viti M12x40, rondelle elastiche di 12 mm. e rondelle piane.
9. Serrare la bulloneria applicando la forza di bloccaggio corrispondente. (È consigliabile controllare il perfetto serraggio dopo circa 1000 km di traino).
10. Fare un taglio nel paraurti come si indica nel disegno.
11. Ricollocare la protezione antitermica, il tubo di scappamento, la guarnizione del bagagliaio e il paraurti.

D

ANLEITUNGEN FÜR DIE MONTAGE

1. Stossstange abbauen, Abgasanlage lösen, Wärmeleitblech abbauen und die Auskleidung des Kofferraumbodens herausnehmen.
2. Die hinter der Stossstange sitzende metallische Versteifung ausbauen (wird nicht mehr gebraucht).
3. Wie auf der Abbildung gezeigt, in das hintere Abschlussblech des Fahrzeugs (links und rechts) einen Ausschnitt einbringen um Zugang zu den Längsträgern des Chassis zu bekommen.
4. Abdeckmaterial an den Punkten 1 und 2 entfernen und diese Punkte bis zum Boden des Kofferraums aufbohren. Anschliessend die Bohrlöcher nur auf der oberen Seite auf 16 mm aufweiten.
5. Auf beiden seiten des Chassis die Teile A und B ansetzen und im Inneren des Kofferraums die Gegenbleche C und D anlegen.
6. Das Ganze an den Punkten 1 mit den Schrauben M12x110, Buchsen 16x68, Muttern M12 und Gegenblechen 50x50 verschrauben.
7. Die Verschraubung an den Punkten 2 erfolgt mit den Schrauben M12x100, Buchsen 16x68, Muttern M12 und Gegenblechen 50x50.
8. Mittelkörper der Anhängerkupplung zwischen den Punkten A und B ansetzen und an den Punkten 3 mit den Schrauben M12x40, 12 mm-Federringen und flachen Unterlegscheiben verschrauben.
9. Alle Schraubverbindungen mit dem entsprechenden Anziehmoment festziehen. (Es empfiehlt sich, das Anziehmoment nach den ersten 1000 km zu überprüfen).
10. Wie auf der Abbildung gezeigt in die Stossstange einen Ausschnitt einbringen.
11. Abschliessend wieder das Wärmeleitblech anbauen, die Abgasanlage festschrauben, die Auskleidung in den Kofferraum einlegen und die Stossstange montieren.

RU

инструкции по монтажу фаркопа

1. Снять бампер, открутить выхлопную трубу, снять изоляцию и вынуть внутреннее покрытие с задней части багажника.
2. Снять металлическую защиту, расположенную за бампером (она больше не будет использоваться).
3. Сделать вырез (с правой и левой стороны) на задней панели автомобиля согласно рисунку, для того, чтобы иметь доступ к внутренней части лонжеронов шасси.
4. Снять защитный материал в точках, обозначенных цифрами 1 и 2, и просверлить отверстие до дна багажника. Увеличить данные отверстия до диаметра 16 мм.
5. Поместить детали «А» и «В» с обеих сторон шасси. Поместить накладки «С» и «D» изнутри багажника.
6. Закрепить в точках, обозначенных цифрой 1, болтами M12 x 110, втулками 16 x 68, гайками M12 и накладками 50x50.
7. Закрепить в точках, обозначенных цифрой 2, болтами M12 x 100, втулками 16 x 68, гайками M12 и накладками 50x50.
8. Поместить центральную часть фаркопа между деталями «А» и «В» и закрепить в точках, обозначенных цифрой 3, болтами M12 x 40 с резиновыми прокладками диаметром 12 мм и плоскими шайбами.
9. Затянуть все болты в соответствии с натяжением каждого. (Рекомендуется проверять натяжение болтов после первых 1000 км. пробега).
10. Сделать вырез в бампере согласно рисунку.
11. Вновь намотать изоляцию, закрепить на прежнем месте выхлопную трубу, вернуть внутреннюю отделку багажника и бампер.

7

Recortar la zona sombreada

Recortar la zona sombreada.
Make a recess son the marked area.
Découper la partie marquée.
Den Bereich im Schatten ausschneiden.
Roccartare la zona con l'ombra.
Элементы крепежа шара

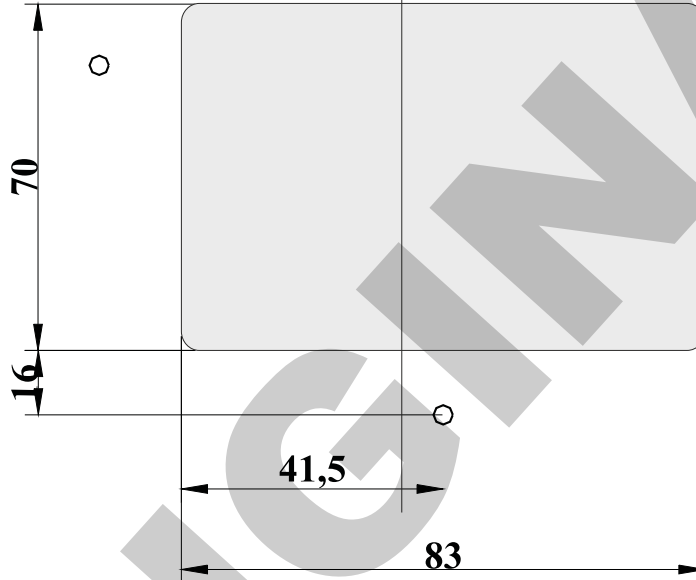

8

MAZDA - 6 2002 →

RECORTE DEL PARAGOLPES
RITAGLIO DEL PARAURTI

RECESS OF THE BUMPER
AUSSCHNITT DES STOSSFÄNGERS

COUPE DU PARE-CHOCS
ВЫРЕЗ В БАМПЕРЕ

Recortar zona sombreada

Recortar la zona sombreada.
Make a recess son the marked area.
Découper la partie marquée.
Den Bereich im Schatten ausschneiden.
Roccartare la zona con l'ombra.
Элементы крепежа шара

Canto del paragolpes

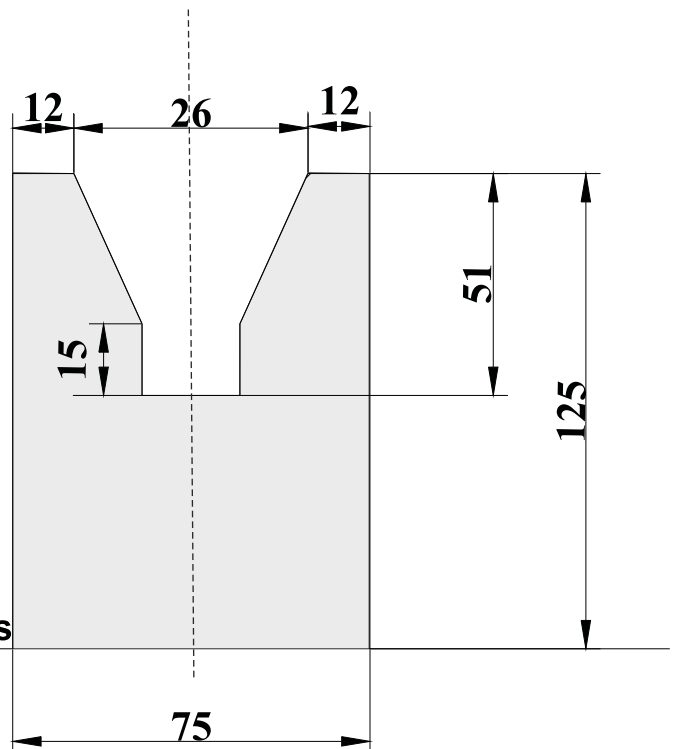

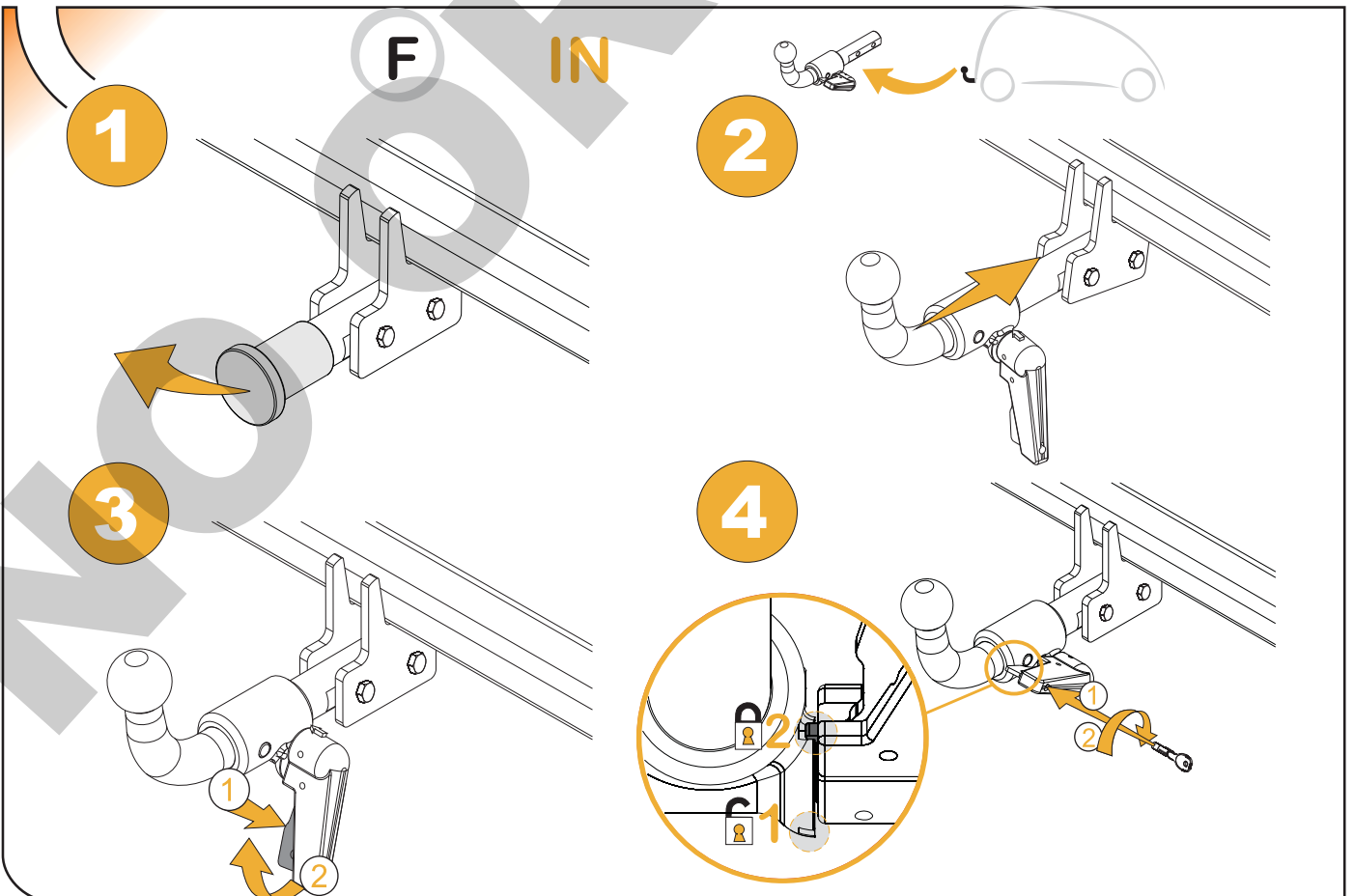
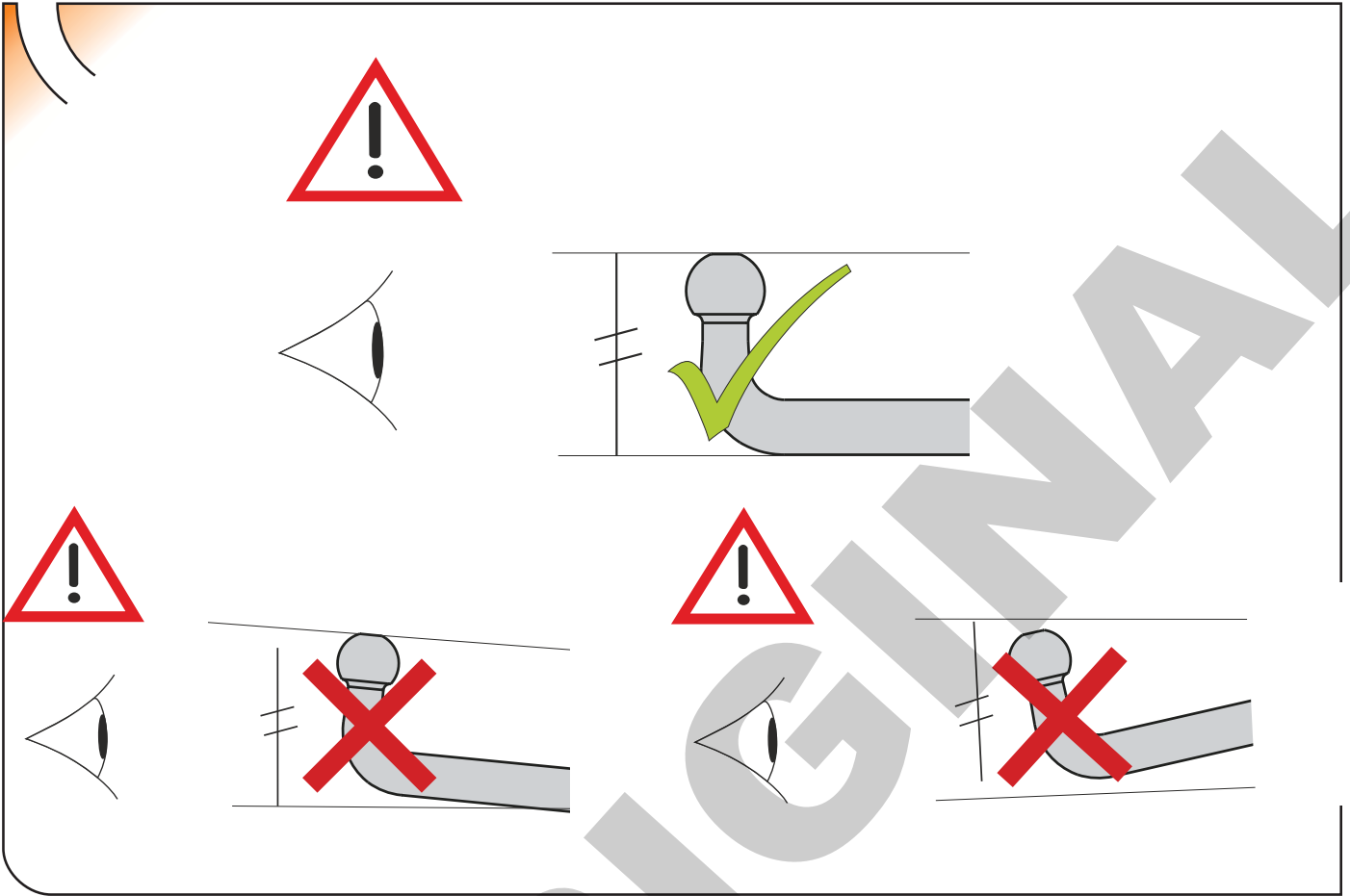

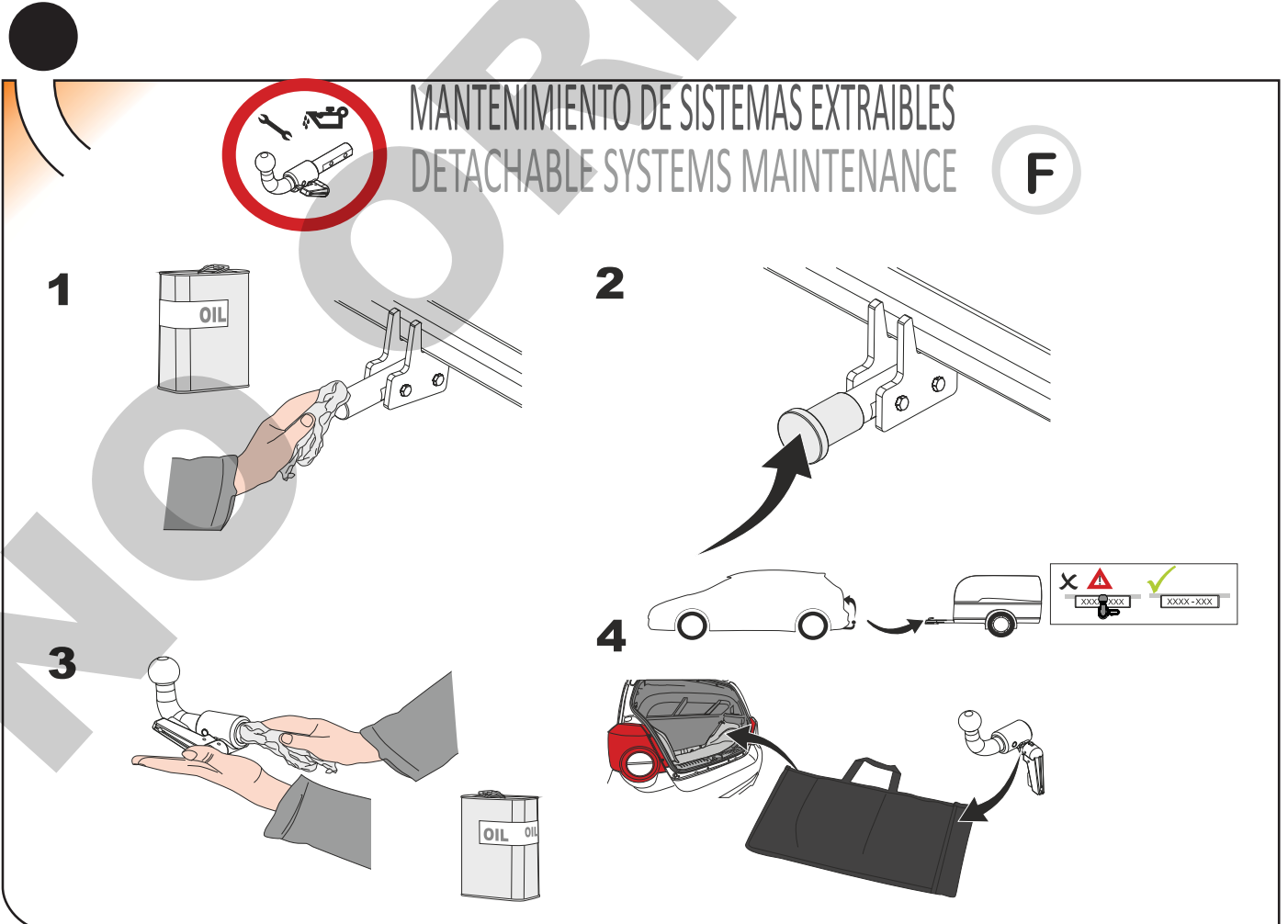
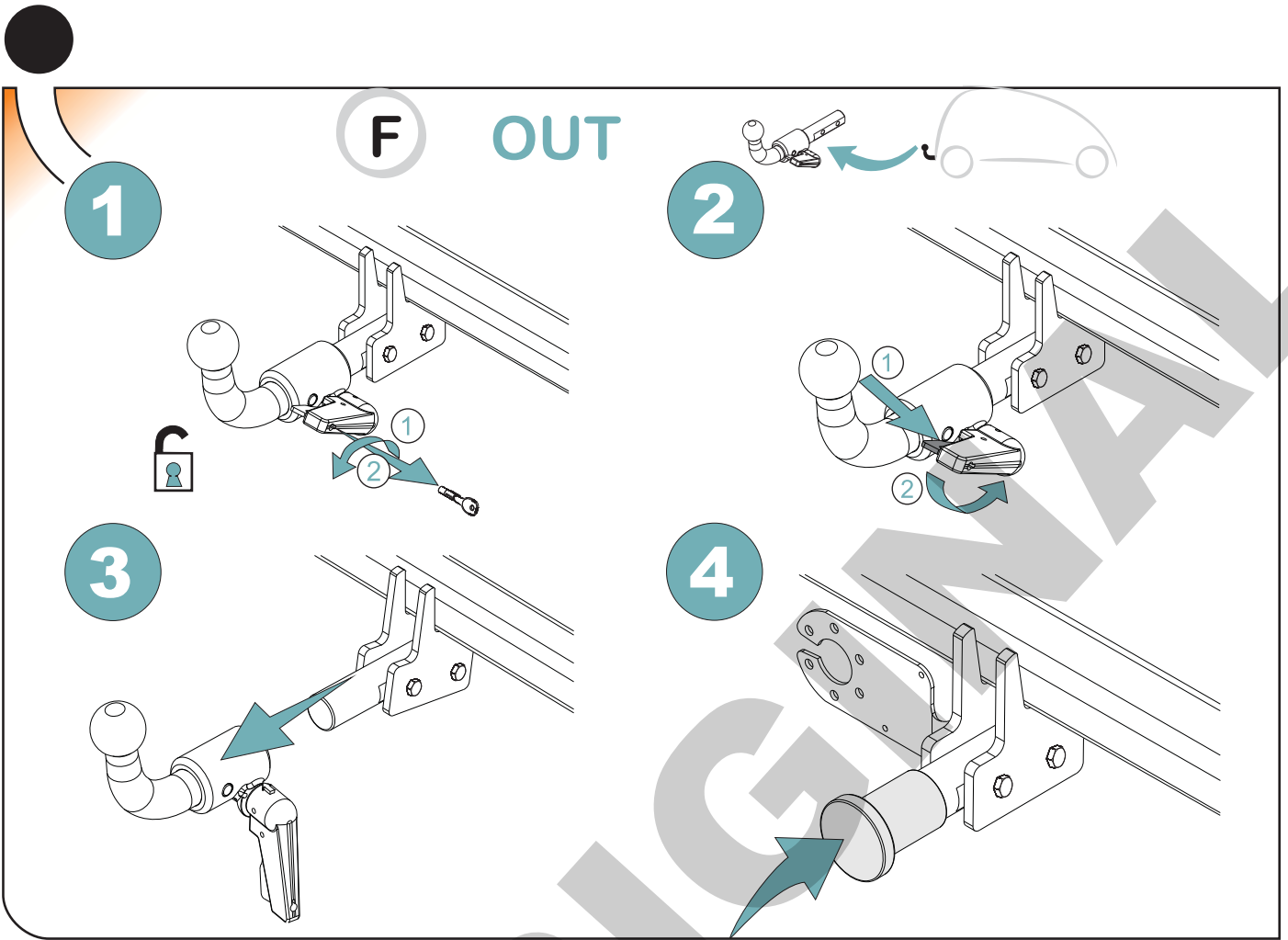



ENGANCHES
ARAGON



HowBox[®]



TowCar®



ENGANCHES
SARAGON

TowBox®

TowCar®



TowCar[®]

ENGANCHES

SARAGON

ANEXO III

CERTIFICADO DE TALLER

D. _____, expresamente autorizado por la _____
domiciliada en _____, teléfono _____, dedicada
a la actividad de _____ n° de Registro Industrial _____ y n° de registro
especial _____.

CERTIFICA

Que la mencionada empresa ha realizado la/s Reforma/s y asume la responsabilidad de la ejecución,
sobre el vehículo marca....., tipo.....
variante..... denominación comercial
matrícula y n° de bastidor, de acuerdo con:

- La normativa vigente en materia de reformas de vehículos.
- Las normas del fabricante del vehículo aplicables a la/s reforma/s llevadas a cabo en dicho vehículo.
- El proyecto descriptivo de la/s reforma/s, adjunto al expediente.

OBSERVACIONES: (2)

Tipificada/s con el código de reforma/s.....
Reforma consiste en:

COLOCACION DE ENGANCHE _____

n° de identificación / marca de homologación

Type :

Fecha:

Firma y sello:

Fdo:

(1) En el caso de que la reforma sea efectuada por el fabricante se indicará N/A.

(2) Se debe especificar en este apartado OBSERVACIONES, la identificación de los equipos o sistemas modificados, garantizando que se cumple lo previsto en el artículo 6 del reglamento general de vehículos y, en su caso, en el artículo 5 del R. D. 1457/1986 de 10 de enero, por el que se regula la actividad industrial en talleres de vehículos automóviles, de equipos y sus componentes, modificado por 455/2010 de 16 de abril, por el que se modifica el R. D. 1457/1986 de 10 de enero por el que se regulan la actividad industrial y la prestación.

Valor "D"

$$D = \text{Pag.1 kN}$$

Valor "S"

$$S = \text{Pag.1 kg}$$

MMR C/F

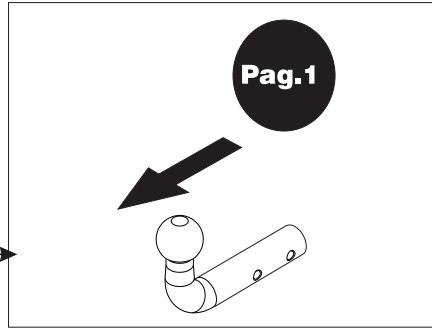

Nº de Identificación /
Marca de Homologación

CLASS:	<input type="text"/>
APPROVAL NUMBER	<input type="text"/>
e	00-0000
TYPE:	XXX
D-VALUE	<input type="text"/>
D	<input type="text"/> kN
MAX. VERT. LOAD	<input type="text"/>
S	<input type="text"/> kg

E
I

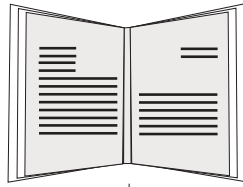

NL	D	GB	A
PL	RU	F	TR
CZ	P	GR	

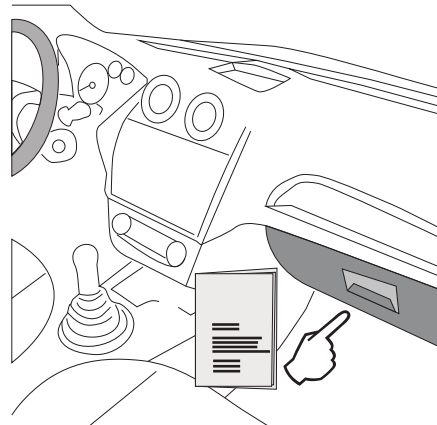
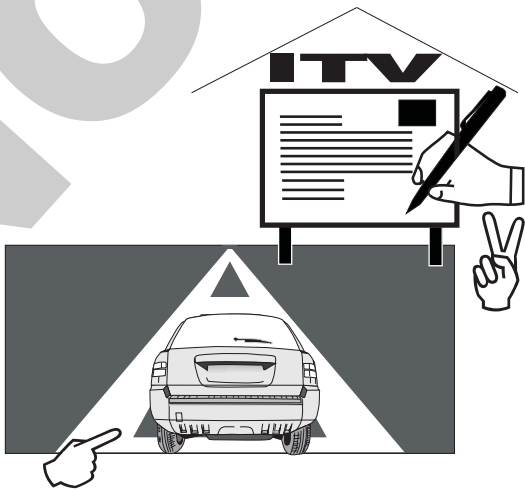

TR

Enganches Aragon firması tüm ürünlerine (Çeki Topuzu Sistemleri) teslim tarihinden itibaren iki (2) yıl garanti vermektedir. Bu garanti, Avrupa Birliği tarafından verilen tarifname 1999/44/CE ve 23/2003 kanununa göre sahte ürünlerle değiştirilmesi halinde sınırlandırılmış ve de hasara ve zarara uğrama durumlarında hiçbir şekilde geçerli değildir.

ENGANCHES ARAGON Firması tarafından imal edilen Çeki Sistemleri markasına göre araçlara monte edilebilmektedir.

Çeki Topuzu Sistemlerimiz üzerindeki herhangi bir değişiklik yapmak yasaktır. Bu şartın ihlalinde (e) Avrupa Birliği garantisi ve ürün garantisini kaybetmektedir.

Araçların modeline ve senesine göre, arka tamponunun bir parçasının kesilme gerekmektedir.

Arka Tamponun kesilmesi için tarafımızdan verilen bilgi sadece bağlayıcı olmayan bir yardımdır.

Tampon kesimi sadece montaj esnasında verilen ölçülerde yerine getirilmelidir.

GR

H Enganches Aragon προσφέρει εγγύηση 2 ετών για τα προϊόντα της, με έναρξη την ημερομηνία παράδοσης των προϊόντων της, σύμφωνα με την οδηγία της Ε.Ε. 1999/44/CE τον νόμο 23/2003. Η υποχρέωση που πηγάζει για την ENGANCHES ARAGON από την εν λόγω εγγύηση περιορίζεται στην αντικατάσταση των ελαττωματικών προϊόντων και σε καμία περίπτωση δεν επεκτείνεται σε άλλες ζημιές ή επακόλουθες βλάβες.

Οι κοτσαδόροι που κατασκευάζονται από την ENGANCHES ARAGON, ταιριάζουν στην αναφερόμενη μάρκα αυτοκινήτου για την οποία προορίζονται.

Απαγορεύεται να κάνετε οποιαδήποτε τροποποίηση στους κοτσαδόρους μας. Στην περίπτωση που κάτι τέτοιο συμβεί αυτό ακυρώνει την εγγύηση του προϊόντος.

Αναλόγως με τον τύπο και την χρονολογία του αυτοκινήτου, πρέπει να γίνει ένα κόψιμο στον προφυλακτήρα.

Η παρεχόμενη πληροφόρηση για το κόψιμο δεν είναι δεσμευτική και πρέπει να γίνει ακριβώς στην απαιτούμενη διάσταση, κατά την διάρκεια της τοποθέτησης του προφυλακτήρα στο αυτοκίνητο.

P

A firma Enganches Aragon, oferece garantia dos seus produtos por um período de dois anos a partir da data de entrega conforme o disposto na directiva 1999/44/CE e Decreto-lei 23/2003. Esta garantia está limitada à substituição de mercadoria defeituosa, não sendo passível de qualquer indemnização por parte do adquirente.

Os engates de boque fabricados por esta firma são exclusivos e apropriados a cada modelo das diferentes marcas para as quais fabrica.

É expressamente proibida toda e qualquer modificação ou transformação da mercadoria, caso no qual qualquer destas infracções dará lugar à anulação da homologação e garantia dos mesmos.

RU

Производители фаркопов «Энганчес Арагон» предоставляют гарантию на свои изделия сроком на два года с момента доставки, согласно Распоряжению Европейского Союза 1999/44 и Закону 23/2003, при этом замена производится только в случае бракованного товара и не распространяется на причиненные повреждения и неполадки.

Фаркопы, изготовленные на фабрике «Энганчес Арагон», адаптируются к марке автомобиля.

Запрещается изменять или модифицировать любой из наших товаров. Несоблюдение данного требования приведет к прекращению гарантии на товар и к его несоответствию стандартам качества. В зависимости от версии и года выпуска, возможно, потребуется произвести вырез на бампере.

Информация, связанная с вырезом на бампере, предоставляется в качестве вспомогательной и не носит обязательный характер.

Точные размеры выреза станут известны во время монтажа.

Необходимо заделать все места крепления фаркопа на автомобиле, чтобы предотвратить попадание воды.

PL

Enganches Aragon oferuje dwuletnią gwarancję na swoje produkty od daty dostarczenia, zgodnie z europejską dyrektywą 1999/44/CE i prawem 23/2003. Gwarancja obejmuje wyłącznie wymianę wadliwych produktów. Gwarancja nie może być poszerzona o wypłatę odszkodowania czy powstałe szkody.

Hak holowniczy Enganches Aragon odpowiedni dla marki samochodu.

Zabronione jest dokonywanie jakichkolwiek modyfikacji naszych haków holowniczych. Niezastosowanie się spowoduje utratę gwarancji.

CZ

Firma Enganches **Aragon** poskytuje na své výrobky záruka po dobu 2 let od data jejich dodání. Ve smyslu znění evropské směrnice 1999/44/CE a zákona 23/2003 je záruka omezena na výměnu vadných výrobků a v žádném případě se záruka nevztahuje na náhradu vzniklé škody, nebo ublížení.

Tažné zařízení vyrobené u ENGANCHES ARAGON vhodné pro tuto značku vozidla.

Na našich tažných zařízeních je zakázané provádět jakékoliv úpravy. Nesplnění této podmínky ruší schválení a záruku na výrobek.

Výřezu do nárazníku záleží na verzi a roku výroby vozidla. Informace, které poskytujeme jsou pouze orientační a nezávazné.

Výřez do nárazníku, včetně jeho rozsahu, je znám až během montáže.

Nutnost výřezu do nárazníku záleží na verzi a roku výroby vozidla. Informace, které poskytujeme jsou pouze orientační a nezávazné. Výřez do nárazníku, včetně jeho rozsahu, je znám až během montáže.

A

تقدم إنكنشيس أرغون مدة سنتين كضمان على منتجاتها ابتداءً من تاريخ التسليم طبقاً لما جاء في توجيهات الاتحاد الأوروبي 44/1999 والقانون رقم 23/2003 وتخص حصرياً البضاعة التي بها عيوب أو أخطاء ولا تمنح أبداً في حالات التلف أو الاستخدام الغير الجيد.

صنع المنتج من طرف إنكنشيس أرغون وهو موافق لنوع هذه السيارة .

يمنع منعاً كلياً أي تغيير أو تحويل قد تتعرض لها بضاعتنا. عدم التقيد بذلك يلغي شروط الضمان بالكامل.

ENGANCHES Y REMOLQUES ARAGÓN S.L.



Polígono Industrial Malpica, Calle B, Parcela 77

Tel. 00 34 976 45 71 30 | 00 34 902 45 71 30

Fax 00 34 976 45 71 31

E- 50016 Zaragoza (España)

E-mail: eng@enganchesaragon.com

www.enganchesaragon.com

